



ALLMÄNT

Träpersiennen är en vacker naturprodukt som passar som både solavskärmning och rumsavdelare.

Träpersienn erbjuds i 50 och 70 mm lameller. Som standard levereras träpersiennen med en överlist i stål och täcklist i trä. Välj breda stegband för att få en mer personlig persienn.

Alternativt kan du välja vår Design XL modell, som levereras med över/underlist i vit, grå eller svart aluminium.

Motortillbehör se avsnitt Motorisering.



MÅTTAGNING



TYP 1
Frihängande



TYP 2
Wire/lodrät styrning

Ange färdigmått.

Måttförklaring:

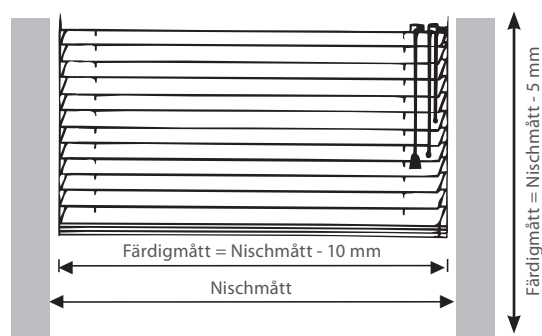

När du anger mått på persienner med sidodrag ska man vara uppmärksam på bredden. Se typöversikt på sida 5. Frontprofilen ingår inte i färdigbredd - se sida 3.

BETJÄNING

Välj mellan följande betjäningmöjligheter



Lindrag:

Linor för både ned/upphissning samt vinkling av persiennen. Längden på linorna levereras enligt EN13120.

Välj mellan följande modeller

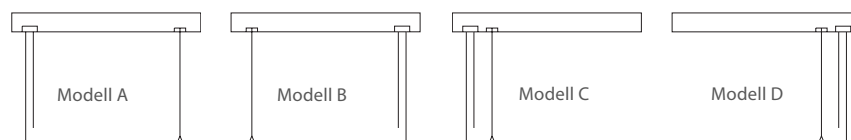

Vid bredd 46 cm eller under, levereras endast modell A och B.

Lindrag/vridstång:

Draglina för att dra persiennen upp och ner - levereras enligt EN13120. Vridstång i aluminium för vinkling av lameller levereras upp till 300 cm. Vridstångsutväxling är alltid 8:1.



- LiteRise®:** En unik steglös betjäning, där man höjer/sänker persiennen genom att trycka/dra i underlisten. Lamellerna vrids med hjälp av vridstång.
- Sidodrag:** Vit, grå, antracit eller svart ändlös kedja i plast för både drag och vinkling av lameller. Stålkedja mot pristinlägg. Levereras med 40, 50, 60, 70, 80, 90, 100, 110, 120, 125, 150, 175, 200, 250, 300 och 350 cm. Alltid med utväxling 3:1.
- PowerView®:** Inbyggd 230 V motor, placerad på vänster sida, som kan styras med hjälp av fjärrkontroll eller app – se avsnitt PowerView®
- Motor:** Levereras med 230V AC motor, Se avsnitt Motorisering.

MODELLER

Träpersienn tillverkas i två olika system - Standard och Design XL.

Standard

Träpersienn med överlist i stål - i färgerna vit, beige, ljusbrun, grå, antracit, mörkbrun eller svart - som täcks med hjälp av en täcklist i trä. Underlist och dragknopp i trä. Leveras som standard med smala stegband, men kan också tillverkas med breda stegband i 10 och 38 mm.

Design XL

En träpersienn med över/underlist i aluminium - välj mellan anodiserad (grå), vit, eller svart - vilket ger ett modernt intryck. Det är möjligt att få 50 mm aluminiumlamell i annan färg i över/underlist - välj från kollektionsboken. Tillverkas som standard med smala stegband men kan också tillverkas med breda stegband i 10 och 38 mm.

PROFILER OCH HÅRDVARA

Standard 50 mm

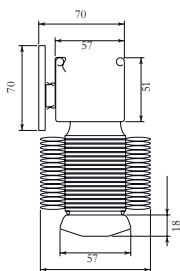

D₁: 85 mm
D₂: 105 mm

Standard 50 mm

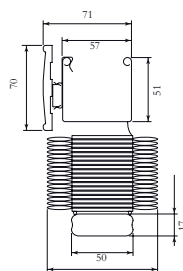

D₁: 85 mm
D₂: 115 mm

Standard 70 mm

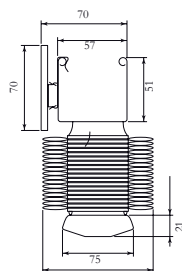

D₁: 115 mm
D₂: 135 mm

Design XL 50 mm

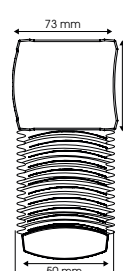

D₁: 85 mm
D₂: 115 mm

Design XL 70 mm

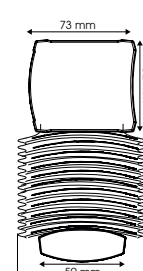

D₁: 115 mm
D₂: 135 mm

D₁ = Smala stegband
D₂ = Breda stegband

Faux Wood, 50 mm tillverkas med en speciell underlist, se nedan.

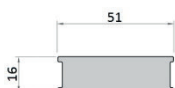



Täcklist (standard)

Täcklist som går runt om persiennens sidor bygger 15 mm på bredden i var sida.
När man väljer att täcka fronten bygger den 5 mm på bredden.

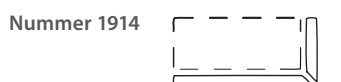
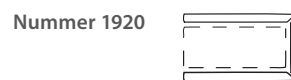
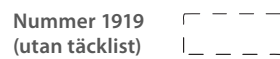
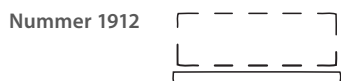

MONTERING

Standardbeslag

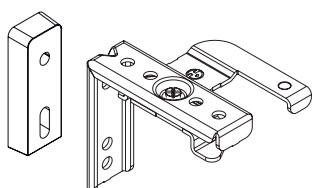

Standard^{1, 2, 3}

¹ För takmontering av sidodrag/motor medföljer distanser.³

² Vid sidodrag/motor under 75 cm levereras änd- & mittbeslag.

³ 10 mm distans medföljer till 70 mm.

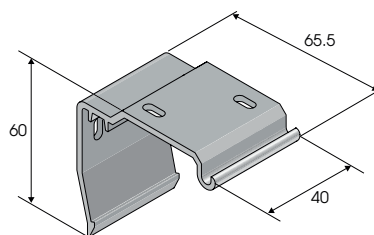

Design XL, clipsbeslag

Max. avstånd mellan 2 beslag är alltid 90 cm.

Vinklar/beslag - mot pristillägg

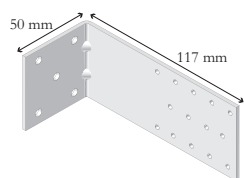

Vinkel 55 mm*

* avstånd från vägg till bakkant överlist.

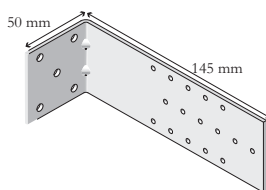

Vinkel 83 mm*

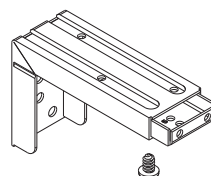

Justerbar vinkel,
20-70 mm

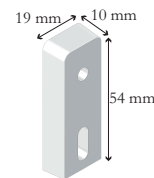

Distans, 10 mm
För 70 mm

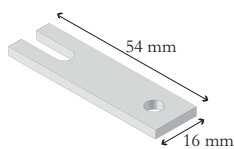

Distans till takmontering
- Sidodrag/motor (standardbeslag)

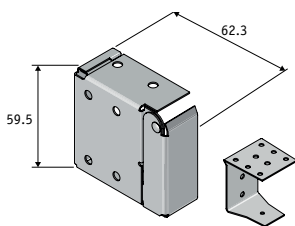

Ändbeslag, special
- U-beslag för mittplacering

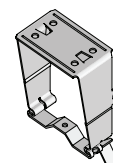

Reveal beslag, special



Wirestyrning

Det går att beställa med wirestyrning. De två wire sitter på varje sida, underlist är 30 mm kortare än överlist.

Hold-down beslag

Det går att beställa med hold-down beslag - til niche eller väggmontering - då kan man vinkla lamellerna lättare. Underlisten är 15 mm kortare, för att få plats med beslag.

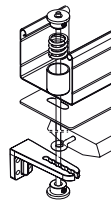

Wirebeslag - type 2

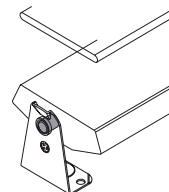

Hold-down beslag

ÖVRIGT

Blandade färger

Skapa din egna unika persienn genom att välja flera olika lamellfärger i en och samma produkt - max. 3 färger.

Breda stegband

Välj mellan breda stegband i 10 och 38 mm - mot pristillägg. Se prover i kollektionsboken. Kvaliteten Faux Wood tillverkas inte med breda stegband.

Dragknopp



Standard



De Luxe (pristillägg)

Antal linor

Faux Wood		
Produktbredd, cm	Antal stegband	Antal linor
46 - 62,1	2	2
62,2 - 94,1	3	3
94,2 - 126,1	4	4
126,2 - 158,1	5	3
158,2 - 190,1	6	4
190,2 - 222,1	7	4
222,2 - 254,1	8	4

övriga kvaliteter		
Produktbredd, cm	Antal stegband	Antal linor
35 - 90	2	2
90,1 - 150	3	3
150,1 - 210	4	4
210,1 - 270	6	4
270,1 - 300	7	4

Indikation parkeringshöjd, i cm



Höjd i mm	Smala stegband		Breda stegband	
	50 mm	70 mm	50 mm	70 mm
50	11	11	12	12
100	16	16	18	17
150	21	20	23	21
200	25	24	28	25
250	29	28	33	29
300	34	33	37	34

Parkeringshöjden är +1 cm med Design XL, samt standard system med sidodrag och motor.

Tolerans

	Bredd	Höjd
Standard med smala stegband	+5 /÷5 mm	+25 mm
Standard med breda stegband	+5 /÷5 mm	+20 mm

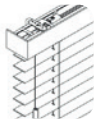

Modell	Beskrivning	Lamellbreddmm		Betjäning	Min. bredd	Max. bredd	Min. höjd	Max. höjd	Max yta, m ²	
		50	70						Faux Wood	Standard
 <p>Standard</p>	<p>Frihängande persienn. Kan monteras i tak eller vägg.</p> <p>Kan beställas med wirestyrning⁶ (typ 2) och hold-down beslag mot pristillägg³.</p>	●	●	Lindrag	35	300 ⁵	40	300	4,8	5,5
		●	●	Lindrag/vridstång	35	300 ⁵	40	300	4,8	5,5
		●		LiteRise®	50	200	40	180	3,6	3,6
		●	●	Sidodrag ⁴	51	300 ⁵	40	300	4,0	4,5
		●	●	PowerView® ¹	74,5	300 ⁵	40	300	6,0	8,0
		●	●	Motor 230V ²	61,2	300 ⁵	40	300	6,0	8,0
 <p>Design XL</p>	<p>Går att få med breda stegband^{1/2}</p>	●	●	Lindrag	35	300 ⁵	40	300	4,8	5,5
		●	●	Lindrag/vridstång	35	300 ⁵	40	300	4,8	5,5
		●		LiteRise®	50	200	40	180	3,6	3,6
		●	●	Sidodrag ⁴	51	300 ⁵	40	300	4,0	4,5
		●	●	PowerView® ¹	75,5	300 ⁵	40	300	6,0	8,0
		●	●	Motor 230V ²	61,2	300 ⁵	40	300	6,0	8,0

¹ PowerView® kan inte tillverkas med breda stegband. Motoren placeras alltid på vänster sida.

² Faux Wood kan inte tillverkas med breda stegband.

³ Endast Lindrag och Lindrag/vridstång. Hold-down beslag kortas underlisten 15 mm i varje sida, så det finns plast för Hold-down beslag inom färdigbred.

⁴ På grund av sidodraget kommer överlisten vara 12 mm bredare än färdigbredd (lameller och underlist) på betjäningssida.

⁵ Faux wood, Oak, Walnut och Bamboo tillverkas max 240 cm. Se kollektionsbok.

⁶ LiteRise® tillverkas inte med wirestyrning.

Persiennar större än 170 cm i bredd, rekommenderar vi motor pga. gardinens vik.

