



## ALLMÄNT

Luxaflex® insektsnät finns i många modeller till både fönster och dörrar.

Som standard levereras de flesta modeller vit, beige, ljusgrå och antracit men kan beställas i alla RAL-färger mot pristillägg.

Insektsnät kan monteras både inom- och utomhus efter alla önskemål och behov.



## MÄTTAGNING

Beroende på modell och montering ska du antingen uppge färdigmått eller nischmått.

Se specifik information under respektive modell.

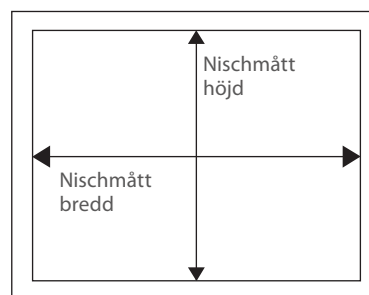

## MODELLER

Det finns 6 olika modeller att välja mellan, där de flesta kan monteras på olika sätt. Efter Typöversikten finns information för varje modell.

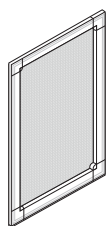

Fast Ram  
- Basic, se sida 3  
- Classic, se sida 4

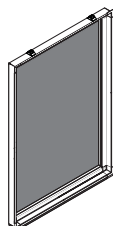

Flex  
Se sida 5

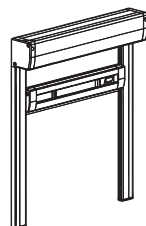

Rullgardin  
SuperNova  
Se sida 6

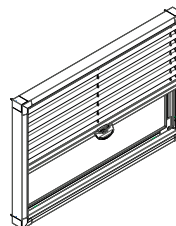

Plisse Rammodell,  
Fönster  
Se sida 7



plissédörr  
Se sida 8-9

## Insektsnät- och komponentfärger

Produkt	Insektsnät					Komponenter				
	Grå	Svart	Vit	ClearView svart	Poll-tex svart <sup>2</sup>	Vit (RAL 9010)	Beige (RAL 9001)	Alu färg (RAL 9006)	Antracit (RAL 7016)	Svart (RAL 9005)
Fast ram - basic	•	•		•		•	•	•	•	
Fast ram - Classic	•	•		•	•	•	•	•	•	
Fast ram - Flex <sup>1</sup>	•	•		•	•	•	•	•		•
Rullgardin - Super Nova	•	•		•	•	•	•	•	•	•
Plissé rammodell - fönster	•	•	•			•				•
Plissédörr	•	•				•	•	•	•	•

<sup>1</sup> Den flexibla plastlisten är alltid mörkgrå.

<sup>2</sup> Poll-tex tillverkas i "ark", och har därför en max. yta på 140x140 cm.



## INSEKTSNÄT KVALITET

Med undantag för Poll-tex och ClearView har näten 7x6 maskor per cm<sup>2</sup> och storleken på hålen är 1,44 mm<sup>2</sup>. Nätet är svetsat med infrarött ljus, vilket ger ett mycket stabilt nät.

Insektsnät	Material	Beskrivning
Standard till fast ram och rullgardin	PVC-belagt fiberglas	Svart eller grått
Standard till Plissé rammodell	PVC-belagt fiberglas	Vit, grå eller svart
Standard till Plissédörr	100% Polypropolen	Svart eller grått
ClearView	PVC belagd glasfiber	Ett finmaskat svart insektsnät med tunna trådar. Resultatet är en högre öppenhetsfaktor, och därför bättre utsikt och luftgenomströmning.
Poll-tex	100% Polyester	Ett finmaskat svart Poll-tex nät som är perfekt för pollenallergiker. Nätet stoppar 97% av björkpollen och 100% av gräspollen men hindrar också andra små pollenpartiklar.

## TYPÖVERSIKT

Produkt	Beskrivning	Bredd		Höjd		Max. yta m <sup>2</sup>
		Min. cm	Max. cm	Min. cm	Max. cm	
Fast ram Basic	Fast 25 mm ram med plasthorn. Kan monteras utanför nisch med vridbeslag, eller med fast vinkel i överlist och vridbeslag nederst. Alternativt med fjäderstift.	25	220 <sup>1</sup>	25	220 <sup>1</sup>	2,5
Fast ram Classic	Fast 23 mm ram som kan monteras på kanten av nischen, eller utanför nisch. Vid Nisch montering på kanten av fönstret levereras vridbeslag. Utanför nisch är det möjligt att få gångjärn i topp och vridbeslag/magnet i botten. Alternativt vridbeslag i både topp och botten.	30	100	30	250 <sup>1</sup>	2,5
			250 <sup>1</sup>		100	
Fast ram Flex	Fast 34 mm ram med 0,6 mm mörkgrå plastlist, som kan monteras i vippfönster som öppnas innåt.	25	100	25	250 <sup>1</sup>	2,5
			250 <sup>1</sup>		100	
Rullgardin Super Nova	Rullgardin med sofraise fjäder - i kassett med sidolister och styrlist. Rullgardin betjänas i underlisten och kan monteras både in- och utvändigt.	40 <sup>2</sup>	165	25	220	3
Plissé Rammodell	Insektsnät plisségardin - linuppspänd med ram för montering i eller utanför nisch. Till lodräta och skråfönster. Var vänlig meddela kundtjänst vid beställning om det är montering i skråfönster.	25	150	25	220	3,3 <sup>3</sup>
Plissédörr	Enkel Plissédörr. Med eller utan monteringsram. Kan monteras både in- och utvändigt.	50	200 <sup>4</sup>	180 <sup>4</sup>	300	6
	Dubbel Plissédörr. Med eller utan monteringsram. Kan monteras både in- och utvändigt.	100	400	180	300	12

<sup>1</sup> Tvärprofil ingår vid bredd/höjd över 100 cm. Vid bredd/höjd över 200 cm ingår två tvärprofiler.

<sup>2</sup> Vid bredd 40-50 cm är max. höjd 120 cm. Vid bredd 50-73,5 cm är max. höjd 180 cm.

<sup>3</sup> För skråfönster är max. yta 2.2 m<sup>2</sup>.

<sup>4</sup> Höjden ska alltid vara min. 20 cm högre än bredden - gäller också för en dubbeldörr (dvs. 20 cm högre än total produktbredd/2).

Modeller med Poll-tex tillverkas i max. storlek 140 x 140 cm.

Luxaflex<sup>®</sup> Plissé rammodell kan också fås i kombination med 20 mm plissé eller Duette<sup>®</sup> 25 mm väv - se Plissé/Duette<sup>®</sup> kapitel sida 5 (modell 3302Tx rammodell).



## FAST RAM - BASIC

Basic är en fast ram som kan monteras i nisch med fjäderstift, utanför nisch med vridbeslag eller med vinkel/vridbeslag.

### Måttagning

Montering	I nisch	På vägg	Vid beställning	Färdigmått, rekommenderat	
				Bredd	Höjd
Med fjäderstift	x		Ange alltid nischmått <sup>1</sup>		
Med vridbeslag <sup>2</sup>		x	Ange alltid färdigmått	nischmått + 50 mm	nischmått + 50 mm
Med fast vinkel/vridbeslag		x	Ange alltid färdigmått	nischmått + 50 mm	nischmått + 50 mm

<sup>1</sup> Produkten tillverkas -1 mm i bredd/höjd.

<sup>2</sup> Ta hänsyn till att vridbeslag bygger 9 mm extra på varje sida, totalt 18 mm. Kan alternativt placeras i topp och botten.

### Profiler

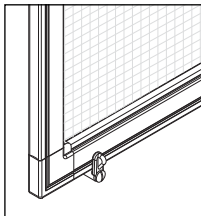

Alu. ram med plasthörn.

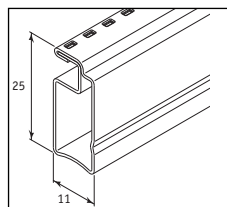

Ram profil.

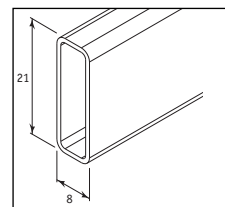

Tvärprofil.

Vågrät/lodrät tvärprofil ingår vid bredd/höjd över 100 cm.  
Vid bredd över 200 cm ingår två tvärprofiler.

### Montering

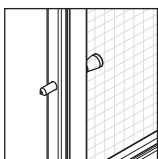
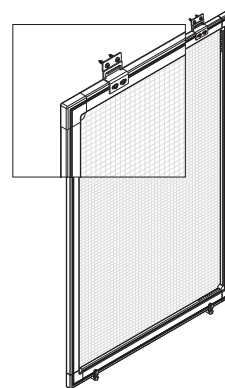
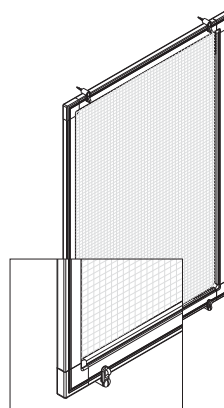
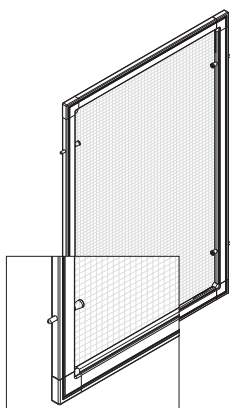

Med fjäderstift\*  
Pristillägg.

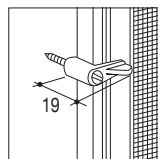

Med vridbeslag.

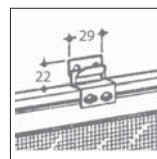

Med fast vinkel och vridbeslag i botten.  
Pristillägg.



\* Tänk på att modellen inte levereras med borst.



## FAST RAM - CLASSIC

Classic är en fast ram i aluminium som monteras på kanten av fönstergluggen med hjälp av vridbeslag i plast. Alternativt kan ramen användas med gångjärn och magnet, fungerar då som en sido eller topphäng modell.

### Måttagning

Montering	I nisch	På vägg	Vid beställning	Färdigmått, rekommenderat	
				Bredd	Höjd
Med Vridbeslag 2	x		Ange alltid nischmått <sup>1</sup>		
Med vridbeslag <sup>2</sup>		x	Ange alltid färdigmått	nischmått + 46 mm	nischmått + 46 mm
Med gångjärn/magnet		x	Ange alltid färdigmått	nischmått + 46 mm	nischmått + 46 mm

<sup>1</sup> Produkten tillverkas -3 mm i bredd/höjd

<sup>2</sup> Ta hänsyn till att vridbeslag bygger 9 mm extra på varje sida, totalt 18 mm. Kan alternativt placeras i topp och botten.

### Profiler och hårdvara

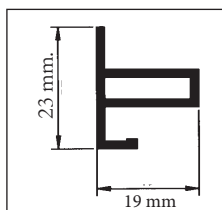

Ram profil.

Vita plastkomponenter skickas med till vita profiler, vid alla andra profilmått levereras det svarta plastkomponenter. Vågrät/lodrät tvärprofil ingår vid bredd/höjd över 100 cm. Vid bredd över 200 cm ingår två tvärprofiler.

### Montering



I nisch (i fönstret).



Vridbeslag, bygger 9 mm extra.



Utanför nisch.



Vridbeslag, bygger 9 mm extra.



Med gångjärn och magnet.



## FAST RAM - FLEX

Fast ram Flex är utvecklat speciellt för vippfönster, där fönstret öppnas innåt.

### Måttagning

Montering	I nisch	På vägg	Vid beställning
Typ 3 (ex. fönsterram i plast/trä)	x <sup>1</sup>		Ange alltid nischmått <sup>2</sup>
Typ 4 (ex. fönsterram i trä)	x <sup>1</sup>		Ange alltid nischmått <sup>3</sup>
Typ 5 (ex. fönsterram i alu)	x <sup>1</sup>		Ange alltid nischmått <sup>4</sup>

<sup>1</sup> Placeras mellan fönster och ram.

<sup>2</sup> Produktmått tillverkas -3 mm i bredd och -4 mm i höjd.

<sup>3</sup> Produktmått tillverkas -3 mm i bredd och -12 mm i höjd.

<sup>4</sup> Produktmått tillverkas -2 mm i bredd och -2 mm i höjd.

### Profiler och hårdvara

Som standard används 34 mm ram - är fönstrets karm djupare finns det 43 mm ram.

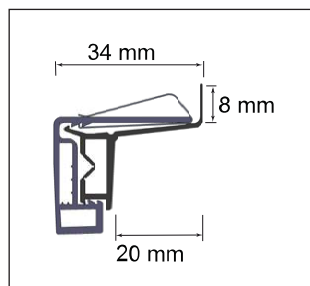

Standard, 34 mm ram

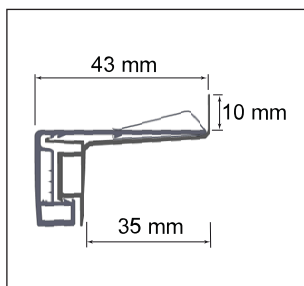

Djup 43 mm ram

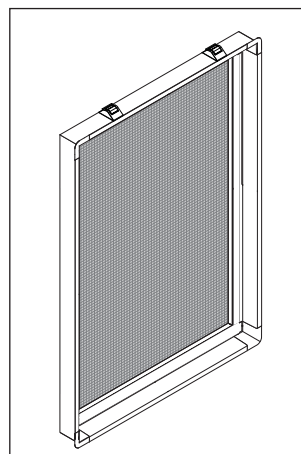

### Montering

Beroende på själva fönstret är en fjäder monterad i ramens överdel som håller ramen på plats i fönstret.

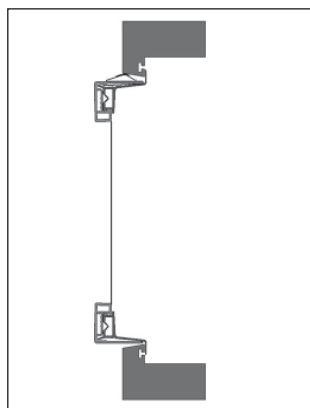

Typ 3 - ex. fönsterram i plast/trä.

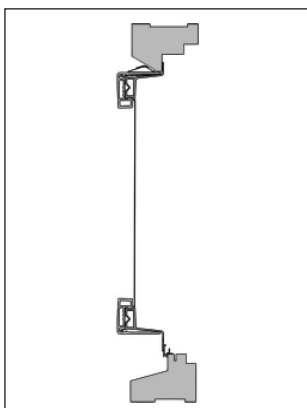

Typ 4 - ex. fönsterram i trä.

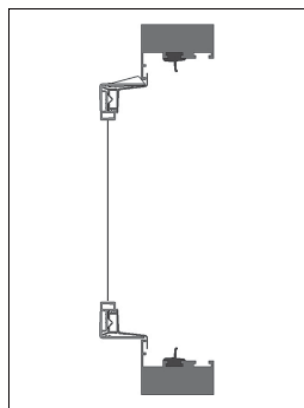

Typ 5 - ex. fönsterram i alu.

OBS! var uppmärksam på att den antracitgrå borsten är synlig inifrån, när fönstret är öppet.



## RULLGARDIN - SUPERNOVA

SuperNova är ett solit rullgardinssystem med sidolister till insektsnät, som enkelt kan placeras i eller utanför nisch. Monteras den i nisch kan man välja att montera den på båda sätten. Väven hålls kvar i sidolisterna med hjälp av styrlist.

### Måttagning

Montering	I nisch	På vägg	Vid beställning	Färdigmått, rekommenderat	
				Bredd	Höjd
	x		Ange alltid nischmått <sup>1</sup>		
		x	Ange alltid färdigmått	nischmått + 50 mm	nischmått + 62 mm

<sup>1</sup> Produktmått tillverkas -1 mm i bredd/höjd.

### Profiler

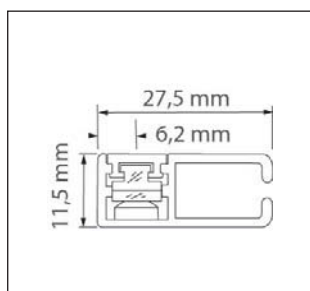
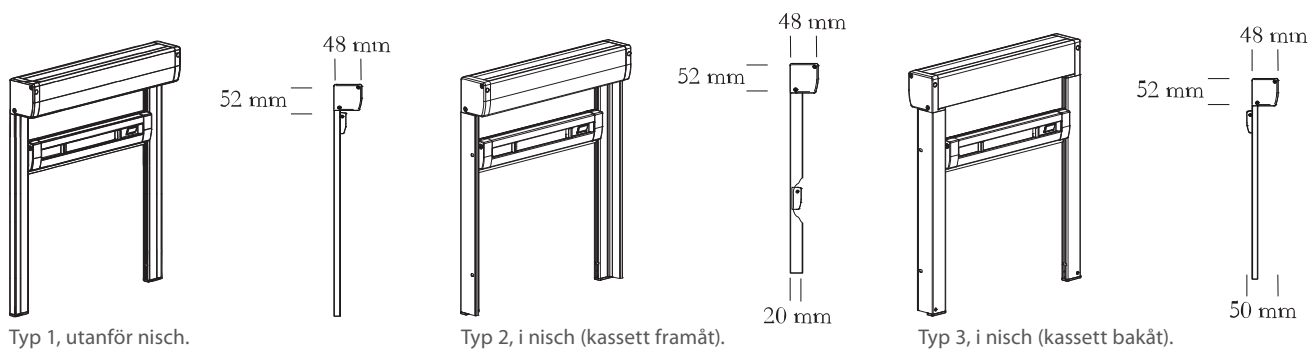

Sidolist, typ 1.

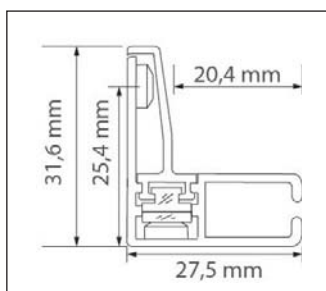

Sidolist, typ 2/3.

### Montering

Rullgardin hålls fast med hjälp av sidolisterna, som skruvas fast i vägg/nisch. Vid montering utanför nisch skruvas också kassetten fast.

### Övrig information

SuperNova levereras alltid med styrlist, som säkrar att insektsnätet stannar kvar i sidolisterna. Var uppmärksam på att styrlisten är synlig på båda sidorna av produkten ca. 6 mm.

Mot pristillägg är det möjligt att få draglina i underlisten - max. 20 cm.

Det går att få ett mellanstopp om så önskas. Var vänlig meddela kundtjänst måttet från underkant rullgardin.



## PLISSÉ RAMMODELL - FÖNSTER

Linuppspänd modell med en fast ram för montering i eller utanför nisch. Ska den användas till ett skrå fönster, sätter man in en extra lina. Önskar man att kombinera ett insektsnät med antingen Plissé eller Duette® väv, så är detta också möjligt - se Plissé/Duette kapitel sida 5 (model 3302Tx Rammodell).

### Måttagning

Montering	I nisch	På vägg	Vid beställning	Färdigmått, rekommenderat	
				Bredd	Höjd
	x		Ange alltid nischmått <sup>1</sup>		
		x	Ange alltid färdigmått	nischmått + 40 mm	nischmått + 40 mm

<sup>1</sup> Produktmått tillverkas -2 mm i bredd/höjd.

### Profiler

Denna modell motsvarar en Plissé/Duette® modell 3302Tx Rammodell - information om lister kan också hittas under Plissé/Duette® kapitlet.

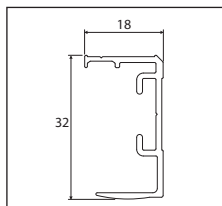

Ram - U-lister.

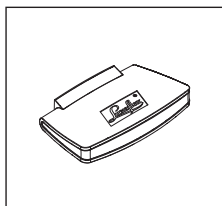

Luxaflex® handtag, standard.

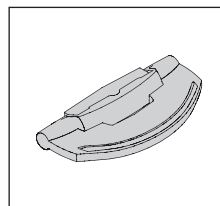

Plasthandtag.

### Montering

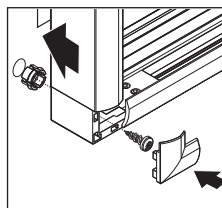

Utanför nisch - monteringsknappar.

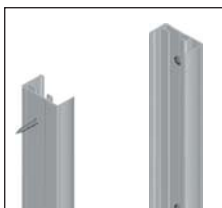

I nisch - med förborrade skruvhål, 5 eller 13 mm från bakkant.



## PLISSÉDÖRR

Plissédörren finns i 3 varianter; enkeldörr, dubbeldörr standard och dubbeldörr sammankopplad. Dörren löper i en överlistprofil, samt på en bottenlist. När plissédörren monteras utanför nisch används monteringsram.

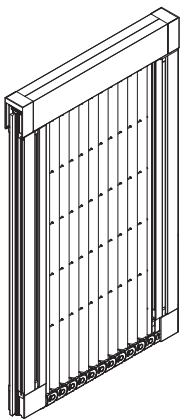

Enkeldörr.

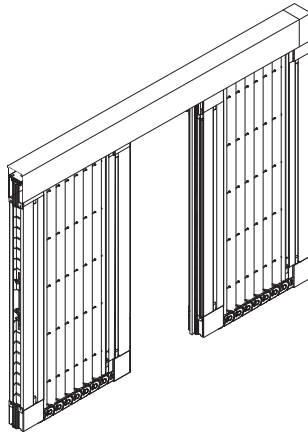

Dubbeldörr, standard.

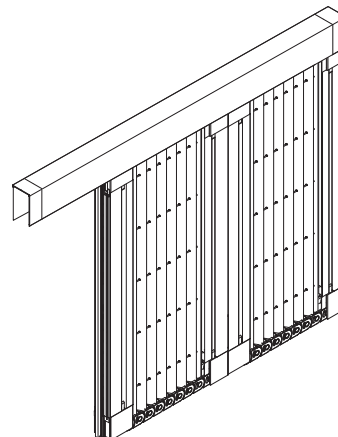

Dubbeldörr, sammankopplad.

## Måttagning

Montering	I nisch	På vägg	Vid beställning	Färdigmått, rekommenderat	
				Bredd	Höjd
Utan monteringsram	x		Ange alltid nischmått <sup>1</sup>		
Med U-monteringsram		x	Ange alltid färdigmått	nischmått + 68 mm	nischmått + 34 mm
Med monteringsram runt om		x	Ange alltid färdigmått	nischmått + 68 mm	nischmått + 68 mm

<sup>1</sup> Produktmått tillverkas -2 mm i bredd/höjd.

## Profiler

Det används olika profiler beroende bredd/höjd. I tabellen nedan kan man se parkeringsbredd, och man kan se hänvisning till figurerna nedan med profilernas mått.

Produktbredd cm	Produkt höjd - cm		Parkeringsbredd cm	Figur
	Min.	Max.		
< 96	180	197	10,0	2
< 96	197,1	290	8,3	1
96,1-160	179,1	290	10,0	2
160,1-180	179,1	194	13,6	3
180,1-190	194,1	215	13,6	3
190,1-200	215,1	300	13,6	3

Figur 1

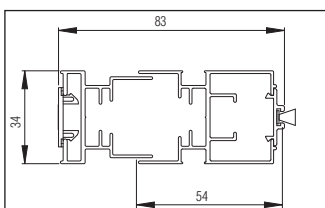

Figur 2

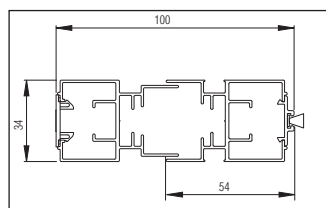

Figur 3

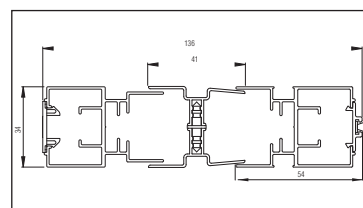



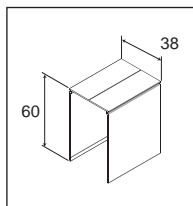

U-profil placerad i topp med svarta plasthörn.

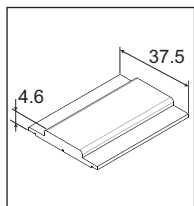

Bottenlist, standard. Antracit.

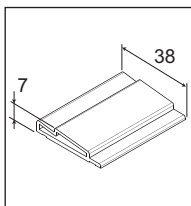

Bottenlist, 6,5° vinkel. Antracit.

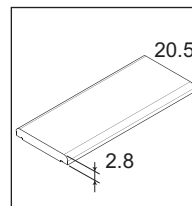

Bottenlist, smal. Antracit.



Svart handag.

## Avslutning, pristillägg

Som standard sitter det en borst i profilen, mot pristillägg kan man välja att få med ett avslutprofil som sitter på sidan.

Alternativt kan man beställa magneter till både profilen man drar i och avslutprofilen.

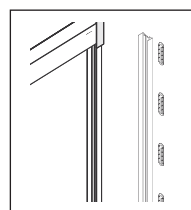

Avslutprofil. Pristillägg.

## Monteringsram, tilläggspris

Monteringsramen levereras i lösa delar. De 3 eller 4 delarna monteras ihop med plasthörn.

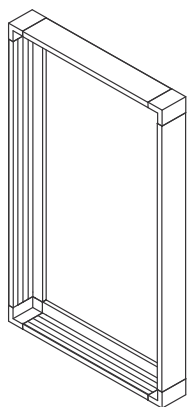

Hel ram.

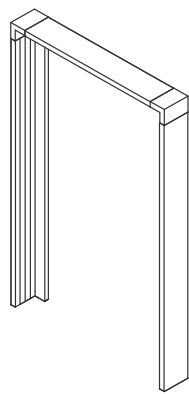

U-ram.

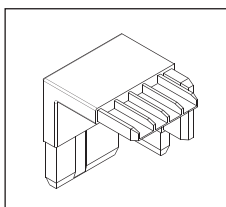

Monteringsram - hörn, svart/vit.

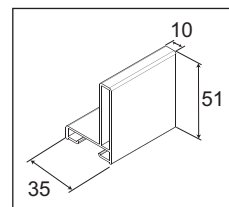

Monteringsram, profil.

## Montering

U-profilen monteras upp till med hjälp av skruvar. Bottenlisten sätts fast med dubbelhäftande tejp, kan även skruvas fast med försänkta skruvar (skickas ej med).

Alla övriga detaljer monteras med clipsbeslag eller skruv så att plissédörren lätt kan monteras ned i perioder då den inte används.

## Övrig information

Höjden på en plissédörr ska alltid vara min. 20 cm mer än bredden - vid en dubbel dörr gäller det för varje dörr.



Clipsbeslag.